

TUOTESELOSTE

DL SLIM SQ 155 12 W 4000 K WT

DOWNLIGHT SLIM SQUARE | Ohuet neliön muotoiset alasvalot sisäisellä virtalähteellä



Käyttökohteet

- Korvaa suoraan pienloistelampulla varustetut valaisimet
- Yleisvalaistus
- Julkiset alueet
- Porraskäytävät
- Käytävät
- Aulat
- Myymälät

Tuote-edut

- Erittäin ohut kotelo
- Matala asennussyvyys
- Suuri valotehokkuus
- Energiansäästö jopa 60 % verrattuna valaisimiin, joissa on pienloistelamppu
- Hyvin yhdenmukainen valo
- Funktionaalinen muotoilu
- Easy installation with fast connection
- Helppo asennus integroitujen ajureiden ansiosta

Tuoteominaisuudet

- Pieni näkyvä kehys
- Koteloitu työntöliitin työkaluttomaan asennukseen



– Valonohjain kellastumattomasta PMMA:sta pitkään elinikään

TEKNISET TIEDOT

SÄHKÖTEKNISET TIEDOT

Nimellisteho	12,00 W
Nimellisjännite	220...240 V
Verkkotaajuus	50...60 Hz
Nimellisvirta	71 mA
Käynnistysvirtapiikki	15,6 A
Käynnistysvirran aika T_{h50}	50 μ s
Valaisimien enimmäislukumäärä per B16	48
Valaisimien enimmäismäärä per 10 A (C-tyyppi)	38
Enimmäismäärä valaisimia, johdonsuojakatkaisija C16	61
Tehokerroin (cos φ)	0,50
Harmoninen kokonaissärö (THD)	< 20 %
Iskunkestävyysluokka	II
Toimintatapa	Kiinteä LED-virtalähde

Fotometriset tiedot

Valovirta	1020 lm
Valotehokkuus	85 lm/W
Väriämpötila	4000 K
Valon väri (EN 12464-1)	Villeän valkoinen
Värintoistoindeksi (Ra-indeksi)	> 80
Väriaadun tasaisuus (SDCM)	< 6 sdcM
Valovoima	-
Välkyntä-arvo Pst LM	-
Stroboskooppi-ilmiön mitta-arvo SVM	-
Fotometrinen turvallisuusluokka (EN62778)	RG0
Fotometrinen turvallisuusluokka (EN62471)	RG0
Säteilykulma	120 °

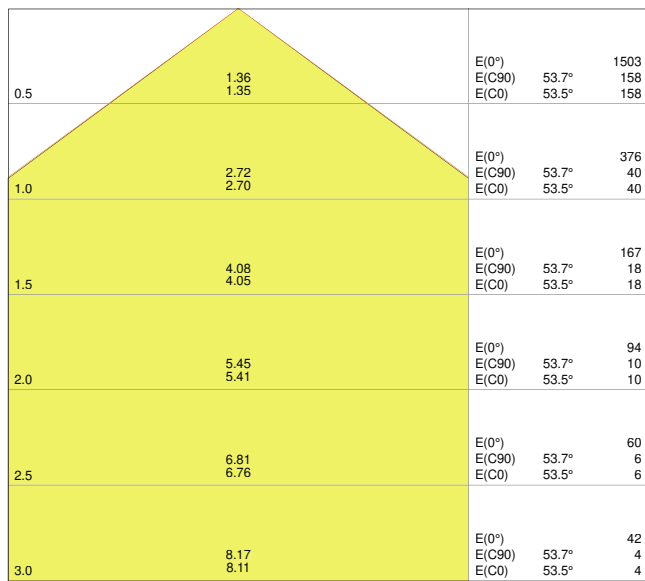

Distance [m] Cone diameter [m] Illuminance [lx]

— C0/C180 (Half beam angle [°]: 107.0°)
— C90/C270 (Half beam angle [°]: 107.4°)

4058075052543 DL SLIM SQ155 12W 4000K WT IP20

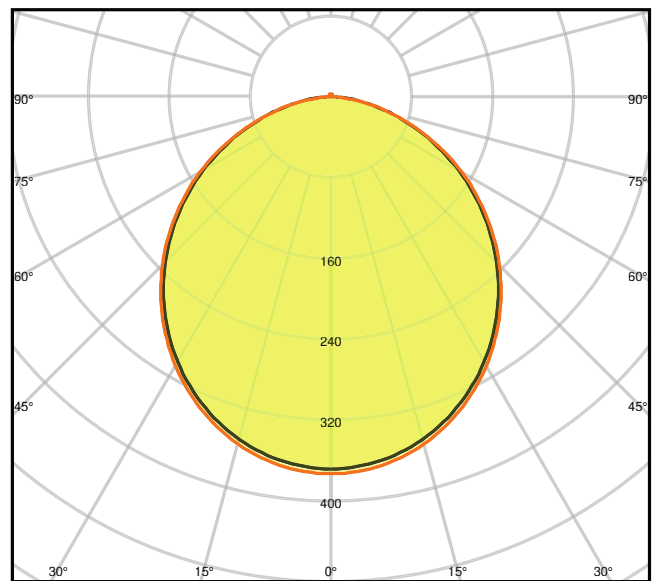

cd/klm η = 100%

— C0/C180
— C90/C270

4058075052543 DL SLIM SQ155 12W 4000K WT IP20

MITAT JA PAINO

Pituus	169,00 mm
Leveys	169,00 mm
Korkeus	30,00 mm
Tuotteen paino	308,00 g

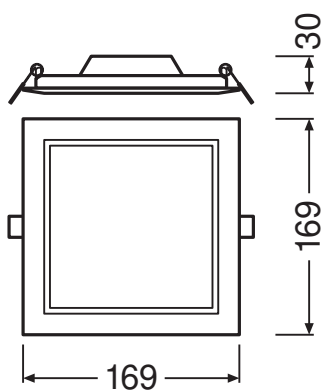

DL Slim SQ155 12W

MATERIAALIT & VÄRIT

Tuotteen väri	Valkoinen
Rungon väri	Valkoinen
Rungon materiaali	Polycarbonate (PC)
Kuvun/heijastimen materiaali	Polycarbonate (PC)
Valopinnan materiaali	Polykarbonaatti (PC)
Hehkulankatesti (IEC 60695-2-12)	650 °C
Elohopean määrä	0.0 mg

KÄYTTÖ & KIINNITYS

Käyttöympäristön lämpötila-alue	-20...+50 °C
Varastointilämpötila	-30...+70 °C
Kytkentätapa	Jousiliitin, 2-napainen
Kotelointiluokka	IP20
IK-luokka (iskunkestävyys) [PIM]	IK03
Himmennettävä	Ei
Kiinnitystapa	Upotettu
Asennuspaikka	Kattoon / Seinään
Käyttöympäristö	Sisäkäyttöön
Asennuspituus	155,0 mm
Asennusleveys	155,0 mm
Uppoasennussyvyys	50,0 mm
Led-moduuli vaihdettavissa	Ei vaihdettavissa
Mukana valonlähde	Kyllä

Käyttöikä

Käyttöikä L70/B50 @ 25 °C	30000 h ¹⁾
Käyttöikä L80/B10 @ 25 °C	20000 h ¹⁾
Käyttöikä L90/B10 @ 25 °C	12000 h
Kytkentäkertojen määrä	50000

¹⁾ t[h]: L70 / B50 @ 25 °C (Ta), t[h]: L80 / B10 @ 25 °C (Ta), t[h]: L90 / B10 @ 25 °C (Ta)

LIITÄNTÄLAITE

Toisiovirta	180 mA
Liitäntälaite - toisiorippelivirta	< 6.5 %



SERTIFIKAATIT JA STANDARDIT

Standardit	CE / CB / EAC
D-merkintä, rajoitettu pintalämpötila	Ei
Pallonkestävä	Ei

MUUT LISÄTIEDOT

Valonlähteiden lukumäärä	Not relevant
--------------------------	--------------





VALINNAISET LISÄTARVIKKEET

Tuotokuva	Tuotenimi	EAN
	DL SLIM FRAME SQ 155 WT	4058075052666
	DL SLIM FRAME SQ 155 WT	4058075079410

Tekniset varusteet

– Pinta-asennuskehikot saatavana lisätarvikkeena

LATAUKSET

Dokumentit ja sertifikaatit	Dokumentin nimi
 Addon Technical Information	LSI DL SLIM
 Installation guide	User Instruction Downlight LED Slim
 On-Pack-Info	Legal Insert Downlight Slim
 Declarations Of Conformity CE	CE Certificate downlight Slim
 Declarations Of Conformity UKCA	DL SLIM WT IP20

– Katso takuutiedot osoitteesta www.ledvance.fi/takuu

VASTUUVAPAUCLAUSEKE

Tietoja voidaan muuttaa ilman eri ilmoitusta. Virheet ja puutteet ovat mahdollisia. Muista aina käyttää uusinta julkaisua.