



# TUOTESELOSTE

## SL FLEX SM RV25ST P 25W 730 WAL

STREETLIGHT FLEX SMALL RV25ST | Valonjako teiden yleisvalaistukseen



PERFOR-  
MANCE  
CLASS

### Käyttökohteet

- Ulkokäyttö (IP66)
- EN 13201-standardin mukaisille M-, C- ja P-luokan ajoväylille
- Pysäköinti
- Julkiset alueet
- Teollisuus

### Tuote-edut

- Kestävä design ja korkealaatuiset komponentit mahdollistavat pitkäikäisen ja erinomaisen suorituskyvyn
- Nopea ja helppo kytkeä jousiliittimien ja työkaluttomasti avattavan rungon ansiosta
- Korkea valon tasaisuus
- Saatavana kolmella eri värilämpötilalla, soveltuu täydellisesti monimuotoisiin ympäristöihin
- Ei valaisimien yläpuolista häiriövaloa (ULOR 0%), kun valaisin asennetaan 0° kallistuksella
- Virran automaattinen poiskytkentä, kun valaisimen runko avataan
- 5 vuoden takuu

### Tuoteominaisuudet

- Valonjako on optimoitu kaduille, joiden leveys on yhtä suuri kuin pylvään korkeus
- Erittäin pitkä käyttöikä: Jopa 100 000 tuntia (L90/B10 @ 25 °C)
- Mukana sovitin 48 - 60 mm pylväille
- Sovittimet 42 mm:n ja 76 mm:n pylväille saatavana erikseen
- Suunnattava sovite vaaka- ja pysty pylväsasennukseen
- Kallistettavissa +/- 15° ilman valaisimen avaamista



- Suuri valotehokkuus: jopa 144 lm/W
- Käyttölämpötila: -40...50 °C
- Ylijännitesuoja: jopa 10 kV (L/N-GND)
- Suojaluokka: II

## TEKNISET TIEDOT

## SÄHKÖTEKNISET TIEDOT

Nimellisteho	25,00 W
Nimellisjännite	220...240 V
Verkkotaajuus	50...60 Hz
Nimellisvirta	115 mA
Käynnistysvirtapiikki	26 A
Käynnistysvirran aika $T_{h50}$	180 $\mu$ s
Valaisimien enimmäislukumäärä per B16	18
Valaisimien enimmäismäärä per 10 A (C-tyyppi)	28
Enimmäismäärä valaisimia, johdonsuojakatkaisija C16	36
Tehokerroin (cos $\varphi$ )	> 0,90
Harmoninen kokonaissärö (THD)	< 10 %
Iskunkestävyysluokka	II
Toimintatapa	Kiinteä LED-virtalähde

## Fotometriset tiedot

Valovirta	3370 lm
Valotehokkuus	135 lm/W
Väriämpötila	3000 K
Valon väri (EN 12464-1)	Lämpimän valkoinen
Värintoistoindeksi (Ra-indeksi)	70
Väriaadun tasaisuus (SDCM)	< 5 sdcn
Matala välkyntä	Kyllä
Fotometrinen turvallisuusluokka (EN62778)	RG1
Fotometrinen turvallisuusluokka (EN62471)	RG1
Säteilykulma	25 ° x 145 °

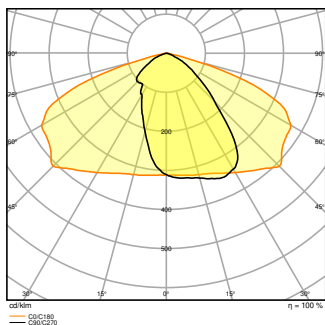

SL FLEX SM P 25W 730 RV25ST  
WAL

### MITAT JA PAINO

Pituus	445,00 mm
Leveys	250,00 mm
Korkeus	90,00 mm
Tuotteen paino	4500,00 g

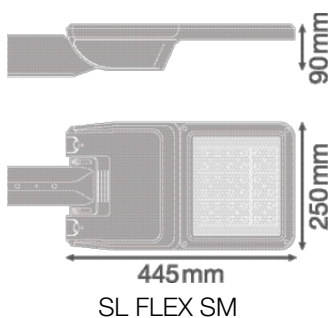

### MATERIAALIT & VÄRIT

Tuotteen väri	Vaalea alumiini
Rungon väri	Vaalea alumiini
Rungon materiaali	Aluminum
Kuvun/heijastimen materiaali	Tempered glass
Valopinnan materiaali	Lasi
Hehkulankatesti (IEC 60695-2-12)	650 °C

### KÄYTTÖ & KIINNITYS

Käyttöympäristön lämpötila-alue	-40...+50 °C
Varastointilämpötila	-30...+80 °C
Kytkenätapa	Jousiliitin
Kotelointiluokka	IP66
IK-luokka (iskunkestävyys) [PIM]	IK08
Himmennettävä	Ei
Kiinnitystapa	Valaisinpylvään yläosa
Asennuspaikka	Pylväs
Käyttöympäristö	Ulkokäyttöön
Suunnattava	Kyllä
Led-moduuli vaihdettavissa	Ei vaihdettavissa
Mukana valonlähde	Kyllä

### Käyttöikä

Käyttöikä L70/B50 @ 25 °C	100000 h <sup>1)</sup>
Käyttöikä L80/B10 @ 25 °C	100000 h <sup>1)</sup>
Käyttöikä L90/B10 @ 25 °C	100000 h
Kytkenäkertojen määrä	100000

<sup>1)</sup> t[h]: L70 / B50 @ 25 °C (Ta), t[h]: L80 / B10 @ 25 °C (Ta), t[h]: L90 / B10 @ 25 °C (Ta)

### LIITÄNTÄLAITE

Toisiovirta	480 mA
Liitäntälaite - toisiorippelivirta	≤ 10 %

### SERTIFIKAATIT JA STANDARDIT

Standardit	CE / ENEC / EAC
D-merkintä, rajoitettu pintalämpötila	Ei
Pallonkestävä	Ei

### VALINNAISET LISÄTARVIKKEET







Tuotokuva	Tuotenimi	EAN
	SL FLEX SPIGOT 76MM WAL	4058075552531





Tuotokuva	Tuotenimi	EAN
	SL FLEX REDUCTION 60 TO 42MM WAL	4058075552579



### Tekniset varusteet

– Kulmasovite 42 ja 76 mm pylväille tilattavissa erikseen

### LATAUKSET

	Dokumentit ja sertifikaatit	Dokumentin nimi
	User instruction	SL FLEX WAL
	Addon Technical Information	LSI SL FLEX LA P
	Packaging insert	Legal insert SL FLEX WAL
	Declarations Of Conformity CE	SL FLEX MD
	Declarations Of Conformity UKCA	SL FLEX WAL
	Certificates	CEE Eligibility Attestation RES-EC-104 FR

	Valonjakotiedostot	Dokumentin nimi
	IES file (IES)	SL FLEX SM P 25W 730 RV25ST WAL
	LDT file (Eulumdat)	SL FLEX SM P 25W 730 RV25ST WAL
	ULD file (DIALux)	SL FLEX SM P 25W 730
	ROLF file (RELUX)	SL FLEX SM P 25W 730
	LDC typ polar	SL FLEX SM P 25W 730 RV25ST WAL

CAD/BIM-tiedostot	Dokumentin nimi
 BIM_Revit_3D	SL FLEX SM
 CAD_STEP_3D	SL_FLEX_SM

## LOGISTISET TIEDOT

Tuotekoodi	Pakkausyksikkö (kpl/yksikkö)	Mitat (pituus x leveys x korkeus)	Kokonaispaino	Lukumäärä
4058075552272	Kuljetuslaatikko 1	502 mm x 330 mm x 235 mm	5335.00 g	38.93 dm <sup>3</sup>

Mainittu tuotekoodi kertoo pienimmän tilattavissa olevan tuotemäärän. Yksi toimitusyksikkö voi sisältää yhden tai useampia tuotteita. Kun teet tilausta, ilmoita määräksi yksi tai useampi toimitusyksikkö.

## TUOTEPERHEEN LISÄTIEDOT

### Referenssit ja linkit

– Katso takuutiedot osoitteesta [www.ledvance.fi/takuu](http://www.ledvance.fi/takuu)

## VASTUUVAPAUSLAUSEKE

Tietoja voidaan muuttaa ilman eri ilmoitusta. Virheet ja puutteet ovat mahdollisia. Muista aina käyttää uusinta julkaisua.